

ARDUO

EEN BRIEVENBUS DIE OPVALT



ARDUO

EEN BRIEVENBUS DIE OPVALT

EEN BRIEVENBUS DIE OPVALT

Een brievenbus is meer dan een tijdelijke opslagplaats voor uw post.
Een goedgekozen brievenbus kan een visitekaartje zijn dat uw persoonlijke of bedrijfsstijl in de verf zet.
Strak, eigenzinnig, klassiek of ingetogen, bij ons bent u aan het juiste adres!

ARDUO STAAT VOOR KWALITEIT

Een nieuwe brievenbus kopen? Wij stellen u een uitgebreid assortiment standaardmodellen voor. Gaat u voor een inbouwbriefbus of een vrijstaand model? Een eenvoudige inox brievenbus of een exclusieve designbrievenbus?

Al onze brievenbussen beantwoorden aan onze strenge kwaliteitseisen, en aan de normen van de Belgische Post.
Bovendien zijn alle modellen voorzien van een Safe Slow Motion klep. Zo weet u zeker dat u een duurzame, stijlvolle brievenbus koopt. Daarbovenop kan U bij ons terecht in onze showroom!

OOK MAATWERK MOGELIJK



Vindt u uw gading niet in ons standaardaanbod? Laat dan een brievenbus **op maat** maken.
Wij beschikken over een eigen ontwerp- en productieteam, waardoor een gepersonaliseerde brievenbus wel mogelijk is.

Wij kunnen uw brievenbus net dat tikje extra geven door er bijvoorbeeld uw naam of logo in te graveren, LED-verlichting te voorzien of een videofoon te installeren.

De brievenbussen zijn overigens ook gelakt en in cortenstaal verkrijgbaar.

Op zoek naar iets specifiek? Neem vrijblijvend contact met ons op. Wij staan open voor al uw ideeën.

CONTENT

TOTEM 3060	6
TOTEM 3080	7
TOTEM 30100	9
TOTEM 32100	10
TOTEM 30120	11
TOTEM 32120	13
TOTEM 35120	14
TOTEM 700	15
COLLIBOX 30120	17 
COLLIBOX 35120	18 
COLLIBOX 40120	19 
QBUS	21
TARRA	22
TOTEM NIVO	23
CARRÉ 700	24
CARRÉ 900	24
CARRÉ 1000	24
CARRÉ 1200	24
MONOLITH	27



TOTEM 3060



Materiaal: Inox 316, geparelstraald, dikte 2 mm, zeewaterbestendig.
Gewicht: sokkel +/- 70kg; bus +/- 16kg

Brievenbus groot volume met een naar keuze bijpassende sokkel in blauwsteen of beton.
Bus is onderaan voorzien van 4 gaten (dia. 15mm), op centerafstand 200x200.

Afmetingen: 300x300x600mm (BxDxH) - dikte 2mm.
Sokkel in blauwsteen of beton: 300x300x600mm (BxDxH).

Optie(s):

- Naam laser-uitgesneden, hoogte: +/-10mm, type: Arial Narrow
- Huisnummer laser-uitgesneden, hoogte: +/- 25mm, type: Arial Narrow
- Logo
- LED verlichting
- Deur achteraan, links opengaand
- Gelakt in een RAL-kleur naar keuze

Ook verkrijgbaar in cortenstaal (mogelijk met eiken sokkel).

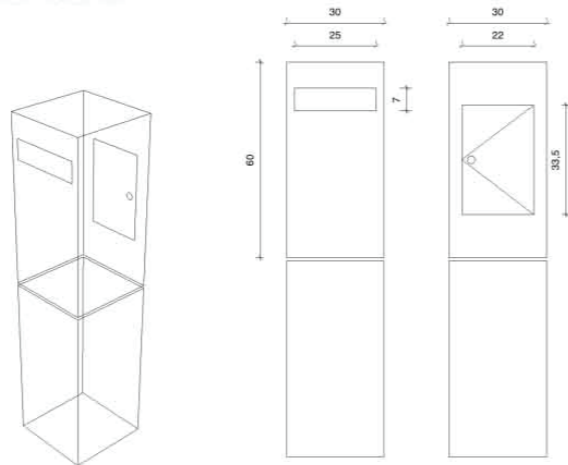

TOTEM 3080



Materiaal: Inox 316, geparelstraald, dikte 2 mm, zeewaterbestendig.
Gewicht: +/- 24kg

Brievenbus groot volume met een naar keuze bijpassende sokkel in blauwsteen of beton.
Bus is onderaan voorzien van 4 gaten (dia. 15mm), op centerafstand 200x200.

Afmetingen: 300x300x800mm (BxDxH) - dikte 2mm.
Sokkel in blauwsteen of beton: 300x300x300mm (BxDxH).

Optie(s):

- Naam laser-uitgesneden, hoogte: +/-10mm, type: Arial Narrow
- Huisnummer laser-uitgesneden, hoogte: +/- 25mm, type: Arial Narrow
- Logo
- LED verlichting
- Deur achteraan, links opengaand
- Gelakt in een RAL-kleur naar keuze

Ook verkrijgbaar in cortenstaal (mogelijk met eiken sokkel).

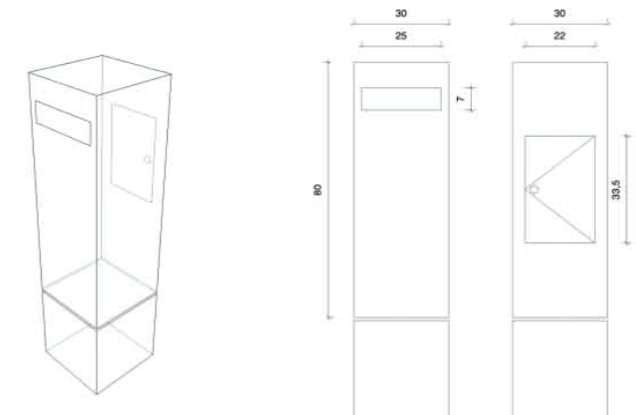



TOTEM 30100

Materiaal: Inox 316, geparelstraald, dikte 2 mm, zeewaterbestendig.
Gewicht: +/- 27kg

Brievenbus groot volume.
Bus is onderaan voorzien van 4 gaten (dia. 15mm), op centerafstand 200x200.

Afmetingen: 300x300x1000mm (BxDxH) - dikte 2mm.

Optie(s):

- Naam laser-uitgesneden, hoogte: +/-10mm, type: Arial Narrow
- Huisnummer laser-uitgesneden, hoogte: +/- 25mm, type: Arial Narrow
- Logo
- LED verlichting
- Deur achteraan, links opengaand
- Gelakt in een RAL-kleur naar keuze

Ook verkrijgbaar in cortenstaal.

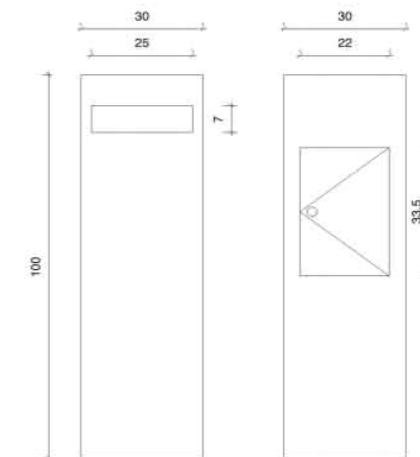
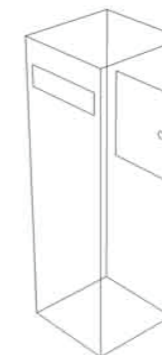

TOTEM 32100

Materiaal: Inox 316, geparelstraald, dikte 2 mm, zeewaterbestendig.
Gewicht: +/- 32kg

Brievenbus groot volume met een naar keuze bijpassende sokkel in blauwsteen of beton.
Bus is onderaan voorzien van 4 gaten (dia. 15mm), op centerafstand 220x220.

Afmetingen: 320x320x1000mm (BxDxH) - dikte 2mm.

Optie(s):

- Naam laser-uitgesneden, hoogte: +/-10mm, type: Arial Narrow
- Huisnummer laser-uitgesneden, hoogte: +/- 25mm, type: Arial Narrow
- Logo
- LED verlichting
- Deur achteraan, links opengaand
- Gelakt in een RAL-kleur naar keuze

Ook verkrijgbaar in cortenstaal.

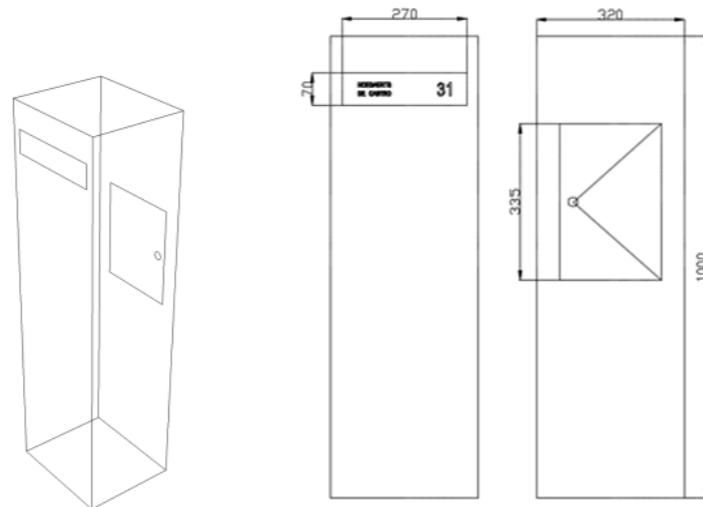

TOTEM 30120

Materiaal: Inox 316, geparelstraald, dikte 2 mm, zeewaterbestendig.
Gewicht: +/- 30kg

Brievenbus groot volume.
Bus is onderaan voorzien van 4 gaten (dia. 15mm), op centerafstand 200x200.

Afmetingen: 300x300x1200mm (BxDxH) - dikte 2mm.

Optie(s):

- Naam laser-uitgesneden, hoogte: +/-10mm, type: Arial Narrow
- Huisnummer laser-uitgesneden, hoogte: +/- 25mm, type: Arial Narrow
- Logo
- LED verlichting
- Deur achteraan, links opengaand
- Gelakt in een RAL-kleur naar keuze

Ook verkrijgbaar in cortenstaal.

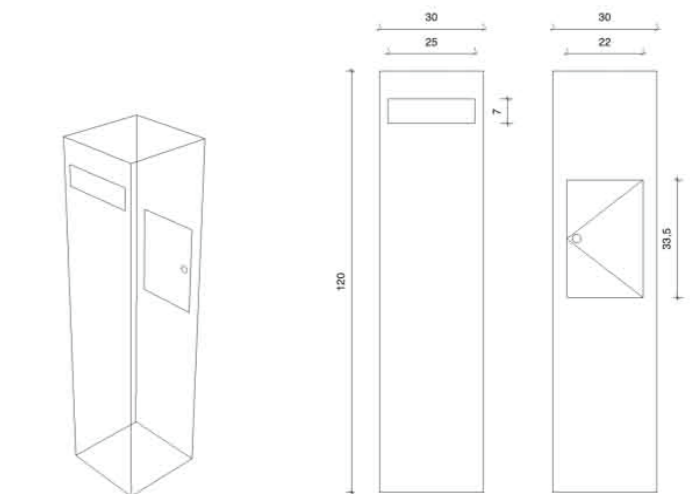



TOTEM 32120

Materiaal: Inox 316, geparelstraald, dikte 2 mm, zeewaterbestendig.
Gewicht: +/- 34kg

Brievenbus groot volume met een naar keuze bijpassende sokkel in blauwsteen of beton.
Bus is onderaan voorzien van 4 gaten (dia. 15mm), op centerafstand 220x220.

Afmetingen: 320x320x1200mm (BxDxH) - dikte 2mm.

Optie(s):

- Naam laser-uitgesneden, hoogte: +/-10mm, type: Arial Narrow
- Huisnummer laser-uitgesneden, hoogte: +/- 25mm, type: Arial Narrow
- Logo
- LED verlichting
- Deur achteraan, links opengaand
- Gelakt in een RAL-kleur naar keuze

Ook verkrijgbaar in cortenstaal.

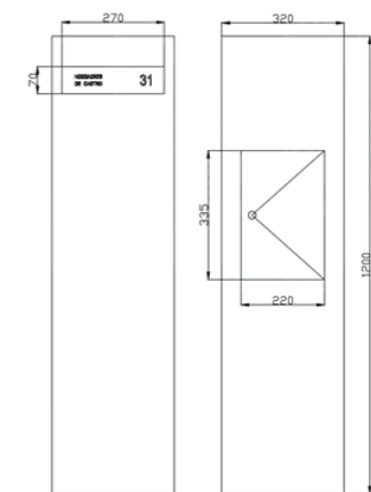
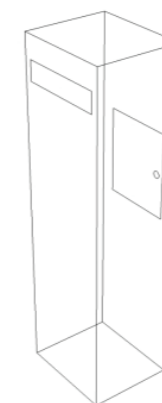

TOTEM 35120



Materiaal: Inox 316, geparelstraald, dikte 2 mm, zeewaterbestendig.
Gewicht: +/- 36kg

Brievenbus groot volume.
Bus is onderaan voorzien van 4 gaten (dia. 15mm), op centerafstand 250x250mm.

Afmetingen: 350x350x1200mm (BxDxH) - dikte 2mm.

Optie(s):

- Naam laser-uitgesneden, hoogte: +/-10mm, type: Arial Narrow
- Huisnummer laser-uitgesneden, hoogte: +/- 25mm, type: Arial Narrow
- Logo
- LED verlichting
- Deur achteraan, links opengaand
- Gelakt in een RAL-kleur naar keuze

Ook verkrijgbaar in cortenstaal.

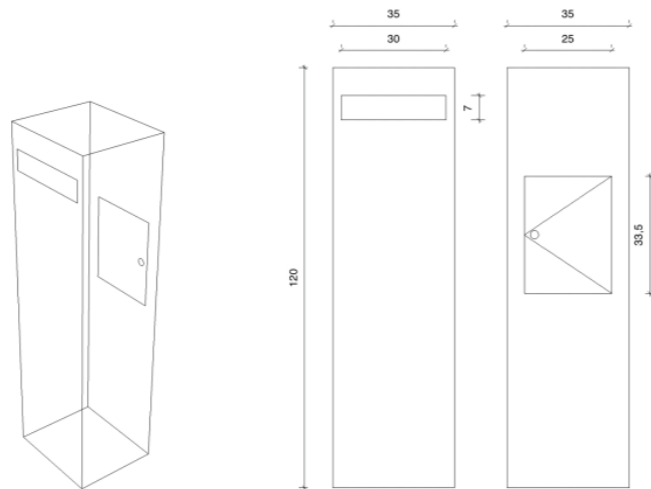

TOTEM 700



Materiaal: Inox 316, geparelstraald, dikte 2 mm, zeewaterbestendig.
Gewicht: +/- 8kg

Door de geringe diepte (100mm) het geschikte wandmodel met voldoende volume.

Afmetingen: 300x100x600mm (BxDxH) - dikte 2mm.

Optie(s):

- Naam laser-uitgesneden, hoogte: +/-10mm, type: Arial Narrow
- Huisnummer laser-uitgesneden, hoogte: +/- 25mm, type: Arial Narrow
- Logo
- LED verlichting
- Gelakt in een RAL-kleur naar keuze

Ook verkrijgbaar in cortenstaal.

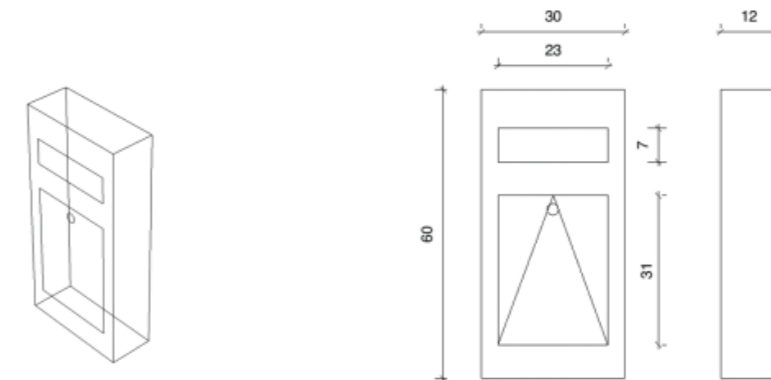



COLLIBOX 30120



Materiaal: Inox 316, geparelstraald, dikte 2 mm, zeewaterbestendig.
Gewicht: +/- 32kg

Brievenbus groot volume met een dubbel werkende veilige klep voor zowel pakjes als post.
Bus is onderaan voorzien van 4 gaten (dia. 15mm), op centerafstand 200x200mm.

Afmetingen: 300x300x1200mm (BxDxH) - dikte 2mm.
Klep: 250x250mm.

Optie(s):

- Naam laser-uitgesneden, hoogte: +/-12mm, type: Arial Narrow
- Huisnummer laser-uitgesneden, hoogte: +/- 25mm, type: Arial Narrow
- Huisnummer vooraan de klep, hoogte: +/- 50mm, type: Arial Narrow
- Logo
- LED verlichting
- Deur achteraan, links opengaand
- Gelakt in een RAL-kleur naar keuze

Ook verkrijgbaar in cortenstaal.

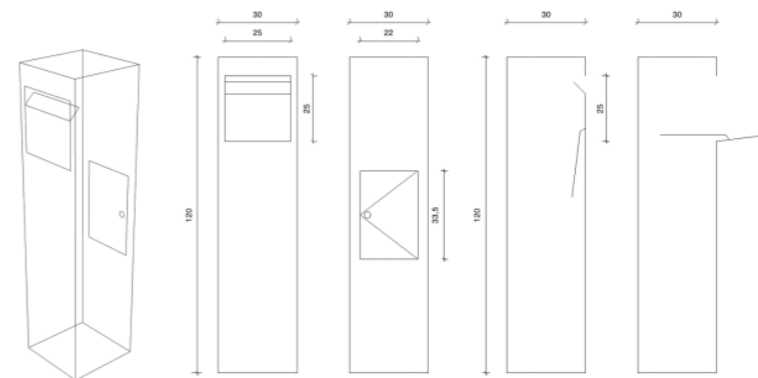

COLLIBOX 35120



Materiaal: Inox 316, geparelstraald, dikte 2 mm, zeewaterbestendig.
Gewicht: +/- 38kg

Brievenbus groot volume met een dubbel werkende veilige klep voor zowel pakjes als post.
Bus is onderaan voorzien van 4 gaten (dia. 15mm), op centerafstand 250x250mm.

Afmetingen: 350x350x1200mm (BxDxH) - dikte 2mm.
Klep: 300x300mm.

Optie(s):

- Naam laser-uitgesneden, hoogte: +/-12mm, type: Arial Narrow
- Huisnummer laser-uitgesneden, hoogte: +/- 25mm, type: Arial Narrow
- Huisnummer vooraan de klep, hoogte: +/- 50mm, type: Arial Narrow
- Logo
- LED verlichting
- Deur achteraan, links opengaand
- Gelakt in een RAL-kleur naar keuze

Ook verkrijgbaar in cortenstaal.

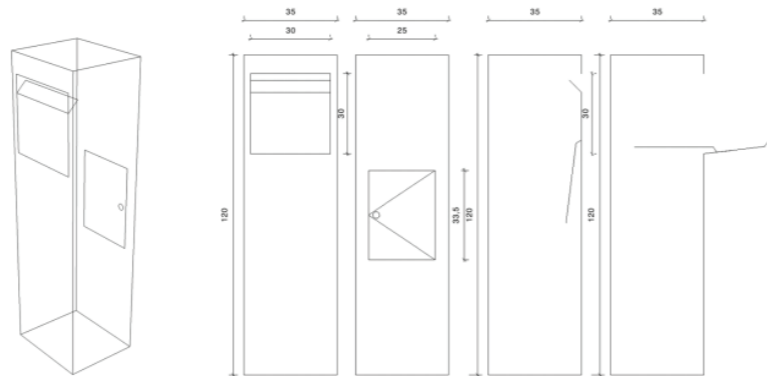

COLLIBOX 40120



Materiaal: Inox 316, geparelstraald, dikte 3 mm, zeewaterbestendig.
Gewicht: +/- 60kg

Brievenbus groot volume met een dubbel werkende veilige klep voor zowel pakjes als post.
Bus is onderaan voorzien van 4 gaten (dia. 15mm), op centerafstand 300x300mm.

Afmetingen: 400x400x1200mm (BxDxH) - dikte 3mm.
Klep: 300x350mm.

Optie(s):

- Naam laser-uitgesneden, hoogte: +/-12mm, type: Arial Narrow
- Huisnummer laser-uitgesneden, hoogte: +/- 25mm, type: Arial Narrow
- Huisnummer vooraan de klep, hoogte: +/- 50mm, type: Arial Narrow
- Logo
- LED verlichting
- Deur achteraan, links opengaand
- Gelakt in een RAL-kleur naar keuze

Ook verkrijgbaar in cortenstaal.

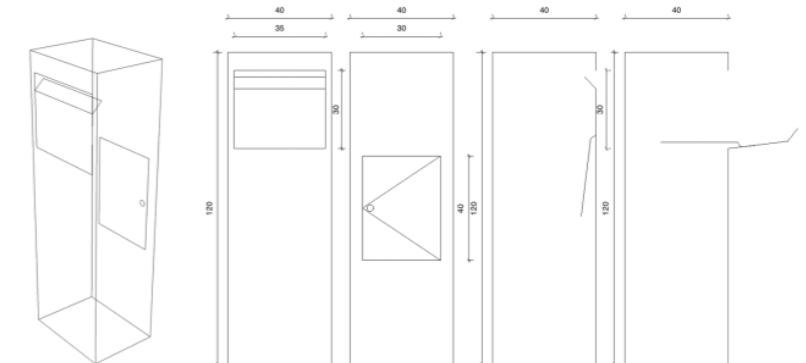



MAATWERK

QBUS 1300

Materiaal: Inox 316, geparelstraald, dikte 2 mm, zeewaterbestendig.
Gewicht: +/- 11kg

Brievenbus op maat (kan aangepast worden aan elke sokkel).

Afmetingen: 320x320x320mm (BxDxH) - dikte 2mm.

Optie(s):

- Naam laser-uitgesneden, hoogte: +/-10mm, type: Arial Narrow
- Huisnummer laser-uitgesneden, hoogte: +/- 25mm, type: Arial Narrow
- Logo
- LED verlichting
- Deur achteraan, links opengaand
- Gelakt in een RAL-kleur naar keuze

Ook verkrijgbaar in cortenstaal.

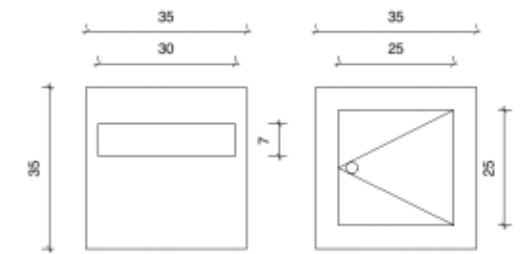
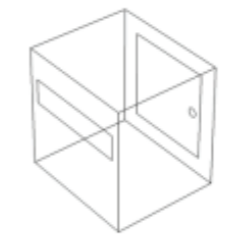

TOTEM TARRA



Materiaal: Inox 316, dikte 2 mm, bekleed met lood.

Brievenbus met kunstzinnige uitstraling.
Bus is onderaan voorzien van 4 gaten (dia. 15mm), op centerafstand 200x200mm.

Afmetingen: 300x300x1000mm (BxDxH) - dikte 2mm.

Optie(s):

- Naam, ingeklopt, hoogte: +/- 10mm

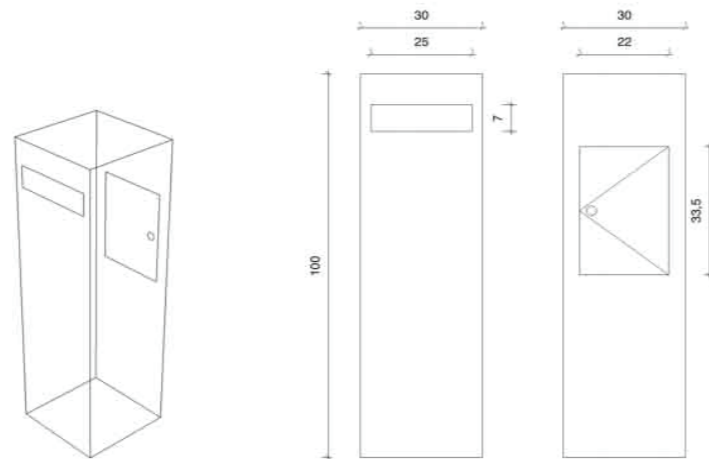

TOTEM NIVO



Materiaal: Inox 316, geparelstraald, dikte 2 mm, zeewaterbestendig.
Gewicht: +/- 38kg

Brievenbus voor appartementen met 2, 3 of 4 verdelingen.
Bus is onderaan voorzien van 4 gaten (dia. 15mm), op centerafstand 250x250mm.

Afmetingen: 350x350x1200mm (BxDxH) - dikte 2mm.

Optie(s):

- Naam laser-uitgesneden, hoogte: +/-10mm, type: Arial Narrow
- Huisnummer laser-uitgesneden, hoogte: +/- 10mm, type: Arial Narrow
- Logo
- LED verlichting
- Deur achteraan, links opengaand
- Gelakt in een RAL-kleur naar keuze

Ook verkrijgbaar in cortenstaal.

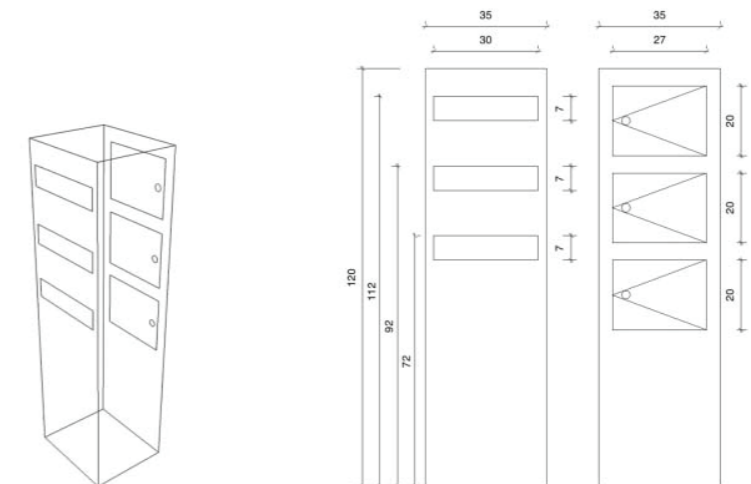

CARRÉ



Materiaal: Inox 316, geparelstraald, dikte 2 mm, zeewaterbestendig.

De exclusieve, uitgepuurde vormgeving en het hoogwaardig materiaal maken dat deze brievenbus in elk project uitermate tot zijn recht komt en als designobject een visuele meerwaarde creëert in elke tuin en bij ieder gebouw.

Afmetingen: 750x280x960mm (BxDxH) - dikte 2mm.

Optie(s):

- Naam laser-uitgesneden, hoogte: +/-10mm, type: Arial Narrow
- Huisnummer rechts onderaan, hoogte: +/- 100mm
- Logo
- LED verlichting
- Gelakt in een RAL-kleur naar keuze

Ook verkrijgbaar in cortenstaal.

Ook mogelijk:

- Carré 900: 900x300x900mm (BxDxH) - dikte 2mm
- Carré 1000: 1000x300x1000mm (BxDxH) - dikte 2mm
- Carré 1200: 1200x300x1200mm (BxDxH) - dikte 2mm

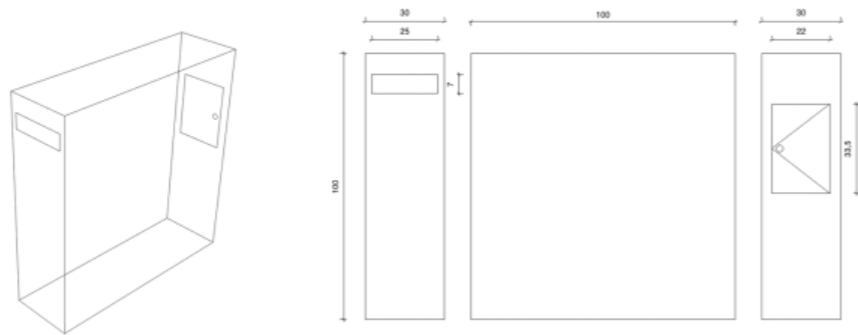

type carré 1000

verschillende variaties mogelijk:

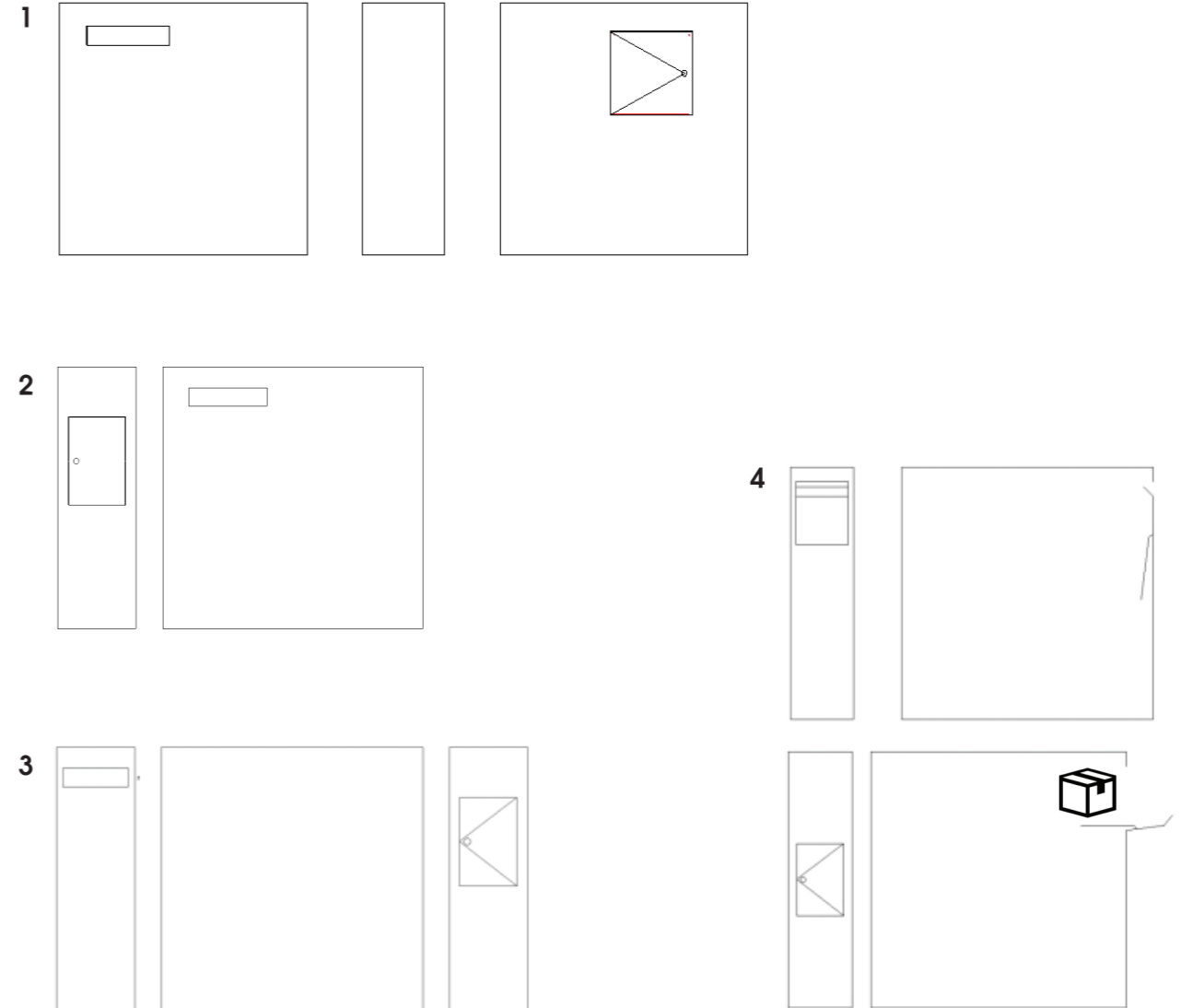



MAATWERK

MONOLITH

Materiaal: Inox 316, geparelstraald, dikte 2 mm, zeewaterbestendig.

Brievenbus groot volume.
Bus is onderaan voorzien van 2 gaten.

Afmetingen: 400x1240x130mm (BxDxH) - dikte 2mm.

Optie(s):

- Naam laser-uitgesneden, hoogte: +/-10mm, type: Arial Narrow
- Huisnummer laser-uitgesneden, hoogte: +/- 25mm, type: Arial Narrow
- Logo
- LED verlichting
- Deur achteraan, links opengaand
- Gelakt in een RAL-kleur naar keuze
- Kleefcijfer, RVS 316 en gelakt in een RAL-kleur naar keuze, hoogte: +/- 300mm

Ook verkrijgbaar in cortenstaal.

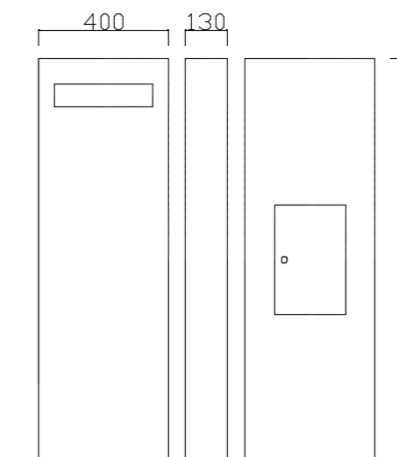

Arial Narrow

0 1 2 3 4 5 6 7 8 9

AvantGarde

0 1 2 3 4 5 6 7 8 9

Futura Regular

0 1 2 3 4 5 6 7 8 9

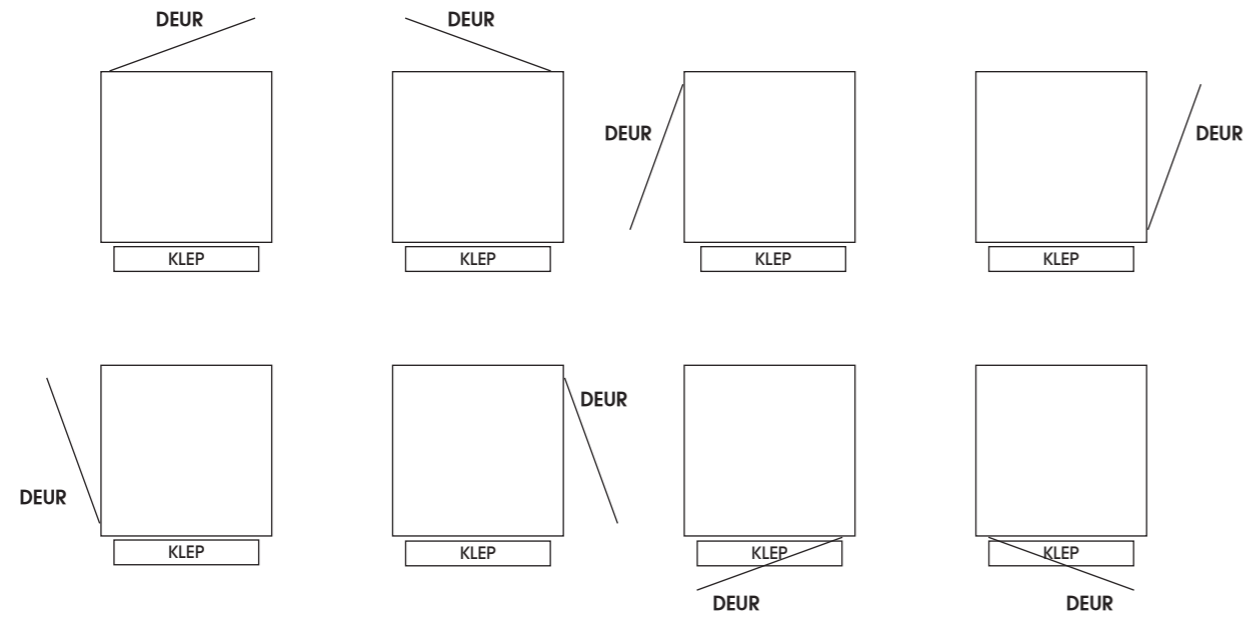





ARDUO DESIGN

Bruggesteenweg 258-262 - 8830 Hooglede-Gits (België)

T: +32 (0)51/729 106 | F: +32 (0)51/725 576

brievenbussen@arduo.be | www.arduo.be